

# STABILA®

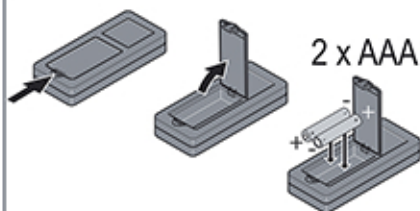

## LD 250 BT





**FUNC** 2 sec = **UNIT**

0.000 m, 0'00"1/16, 0 in 1/16

**FUNC** +  2 sec = **BEEP ON/OFF**



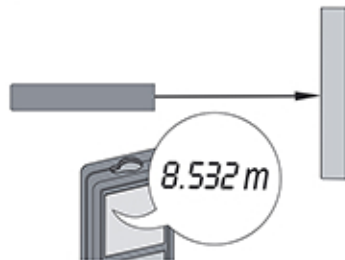

 2 sec = **OFF**

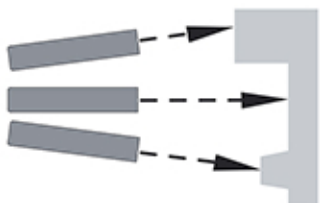

2 sec



**FUNC** 1 x   
2 x 

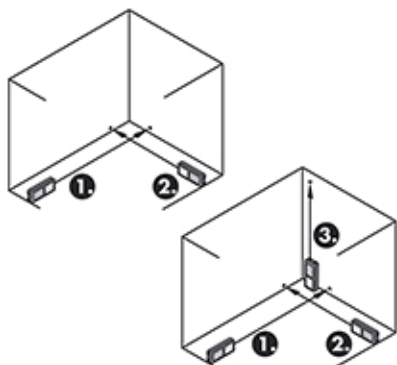

 2 sec = **BLUETOOTH® ON/OFF**

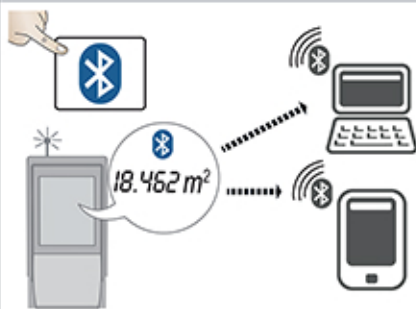

## Produkta pārskats

- 1) eslēgt/Mērīt
- 2) ILaukums / Lielums / Mērvienības
- 3) Bluetooth®
- 4) Notīrīt/Izslēgt

## Instrumenta uzstādīšana

### levads



Pirms instrumenta pirmās lietošanas reizes rūpīgi izlasiet drošības instrukcijas un lietotāja rokasgrāmatu.



Atbildīgajam par ražojuma ekspluatāciju ir jāpārlicinās, ka visi lietotāji izprot un ievēro šos norādījumus.

## Tehniskie dati

Precizitāte labvēlīgos apstākļos *	± 2,0 mm / ± 0,08 collas ***
Precizitāte nelabvēlīgos apstākļos **	± 3,0 mm / ± 0,12 collas ***
Diapazons labvēlīgos apstākļos *	0,2-50 m / 0,6-164 pēdas
Diapazons nelabvēlīgos apstākļos **	0,2-40 m / 0,6-131 pēdas
Tiek parādīta vismazākā vienība	1 mm / 0,04 collas
Lāzera grupa	2
Lāzera veids	635 nm, < 1 mW

Ø lāzera punkts attālumā	6 / 30 mm 10 / 50 m
Aizsardzības klase	IP54
Autom. lāzera izslēgšana	pēc 90 s
Autom. strāvas padeves izslēgšana	pēc 180 s
Bateriju kalpošanas ilgums (2 x AAA)	līdz 5000 mērījumiem
Izmērs (A x Dz x P)	115 x 53 x 25 mm 4,5 x 2,1 x 1 collas
Svars (ar baterijām)	95 g / 3,4 unces
Temperatūras diapazons:	
- Glabāšana	-25–70 °C -13–158 °F
- Izmantošana	0–40 °C 32–104 °F

\* labvēlīgi apstākļi ir: balts un difūzi atstarojošs mērķis (balta nokrāsota siena), zems fona apgaismojums un mērena temperatūra.

\*\* nelabvēlīgi apstākļi ir: mērķi ar zemāku vai augstāku atstarošanas spēju, augsts fona apgaismojums vai temperatūra, kas ir tuvu augšējam vai apakšējam noteiktās temperatūras diapazonam.

\*\*\* Pielaides attiecas no 0,2 m līdz 5 m ar 95 % drošuma līmeni. Labvēlīgos apstākļos pielaide var samazināties no 0,1 mm/m attālumiem no 5 m.

Nelabvēlīgos apstākļos pielaide var samazināties no 0,15 mm/m attālumiem no 5 m.

## Ziņojumu kodi

Ja ziņojums **Error** (kļūda) nepazūd pēc atkārtotas ierīces ieslēgšanas, sazinieties ar izplatītāju.

Ja ziņojums **InFo** (informācija) tiek attēlots ar numuru, nospiediet pogu **CLEAR** (notīrīt) un apskatiet šādus norādījumus:

Nr.	Cēlonis	Labojums
204	Aprēķināšanas kļūda	Vēlreiz atkārtojiet mērījumu.
240	Datu pārsūtīšanas kļūda	Atkārtojiet darbību.
252	Temperatūra ir pārāk augsta	Ļaujiet ierīcei atdzist.
253	Temperatūra ir pārāk zema	Sasildiet ierīci.
254	Bateriju spriegums ir pārāk zems, lai veiktu mērījumus	Nomainiet baterijas.
255	Saņemtais signāls ir pārāk vājš, mērīšanas laiks pārāk ilgs	Nomainiet mērķa virsmu (piem., balts papīrs).
256	Saņemtais signāls ir pārāk spēcīgs	Nomainiet mērķa virsmu (piem., balts papīrs).
257	Pārāk daudz fona apgaismojuma	Mērķa laukumā jārada ēna.
258	Mērījums ārpus mērījuma rādīša	Labojiet rādīsu.
260	Pārtraukts lāzera stars	Atkārtojiet mērījumu.

## Lāzera klasifikācija

Viļņa garums	635 nm
Maksimālā izstarotā izejas jauda, ko izmanto klasificēšanai	0,95 mW

Impulsa atkārtošānās frekvence	320 MHz
Impulsa ilgums	>400ps
Stara novirze	0,16 mrad x 0,6 mrad

## Garantija

Uzņēmums Stabila produktam nodrošina divu gadu garantiju.

Plašāku informāciju varat iegūt interneta vietnē:

[www.stabila.de](http://www.stabila.de)

## Atbildīgie iecirkņi

### Originālā aprīkojuma ražotāja atbildība:

STABILA Messgeräte

Gustav Ullrich GmbH

P.O. Box 13 40 / D-76851 Annweiler

Landauer Str. 45 / D-76855 Annweiler

### ASV/Kanāda:

STABILA Inc.

332 Industrial Drive

South Elgin, IL 60177

1.800.869.7460

Iepriekšminētais uzņēmums ir atbildīgs par izstrādājuma,

ieskaitot lietotāja rokasgrāmatu un oriģinālo piederumu

piegādi, pilnīgi drošā stāvoklī. Iepriekšminētais uzņēmums

nav atbildīgs par trešās puses piederumiem.

### Pilnvarotās personas atbildība:

- Izprast produkta drošības norādījumus un Lietotāja rokasgrāmatā sniegtās instrukcijas.

- Ievērot vietējos drošības nosacījumus, lai izvairītos no negadījumiem.

- Vienmēr ierobežojiet nepiederošu personu pieeju šim produktam.

## **Produkta izmantošana ar Bluetooth®**

### **⚠️ BRĪDINĀJUMS**

Elektromagnētiskais starojums var izraisīt traucējumus citām tehnikai, iekārtās (piemēram, medicīnas, piemēram, kardiostimulatori vai dzirdes aparāti) un lidmašīnās. Tas var ietekmēt arī cilvēkus un dzīvniekus.

### **Piesardzības pasākumi**

Lai gan šis produkts atbilst visstingrākajiem standartiem un noteikumiem, iespējamo kaitējumu cilvēkiem un dzīvniekiem tomēr nevar izslēgt.

- Neizmantojiet produktu degvielas uzpildes stacijās, ķīmisko vielu rūpnīcās un sprādzienbīstamā vidē.
- Neizmantojiet produktu medicīnas iekārtu tuvumā.
- Neizmantojiet produktu lidmašīnās.
- Izvairieties no ilgstošas atrašanās produkta tuvumā.